



## INTELIGENTNÝ

Ditec ION obsahuje možnosť rýchleho sebaučenia a samonastavenia, ktorý automaticky zaznamenáva všetky polohy zastavenia v dvoch prevádzkach, a samočinne sa nastavuje v rôznych fázach inštalácie.

24V

VIRTUAL ENCODER

## BEZPEČNÝ

Technológia 24-voltového jednosmerného virtuálneho enkódera umožňuje neustále elektronické riadenie nárazových síl a okamžitú detekciu prekážok, ktoré zaistujú zastavenie prevádzkového zariadenia alebo obrátenie pohybu - inverzný (ak je nakonfigurovaný). Ak to nepostačuje, môžete pridať magnetické koncové spínače (v niektorých verziách sú už zahrnuté). Navyše v prípade výpadku elektrickej energie zasiahne elektronický ovládací panel aktiváciou zabudovaných batérií (voliteľné), ktoré zaistujú správnu činnosť systému.



SETTING

## UNIVERZÁLNY

Z ovládacieho panela riadiacej jednotky je možné kedykoľvek presne riadiť polohu a rýchlosť brány, čo umožňuje nastavenie zrýchlenia, spomalenia, času začatia, vzdialenosti spomalenia a rýchlosti priblíženia počas otvárania a zatvárania.

## Príklad na inštaláciu

Objavte celú škálu produktov značky Ditec na stránke [www.ditecentrematic.com](http://www.ditecentrematic.com) !

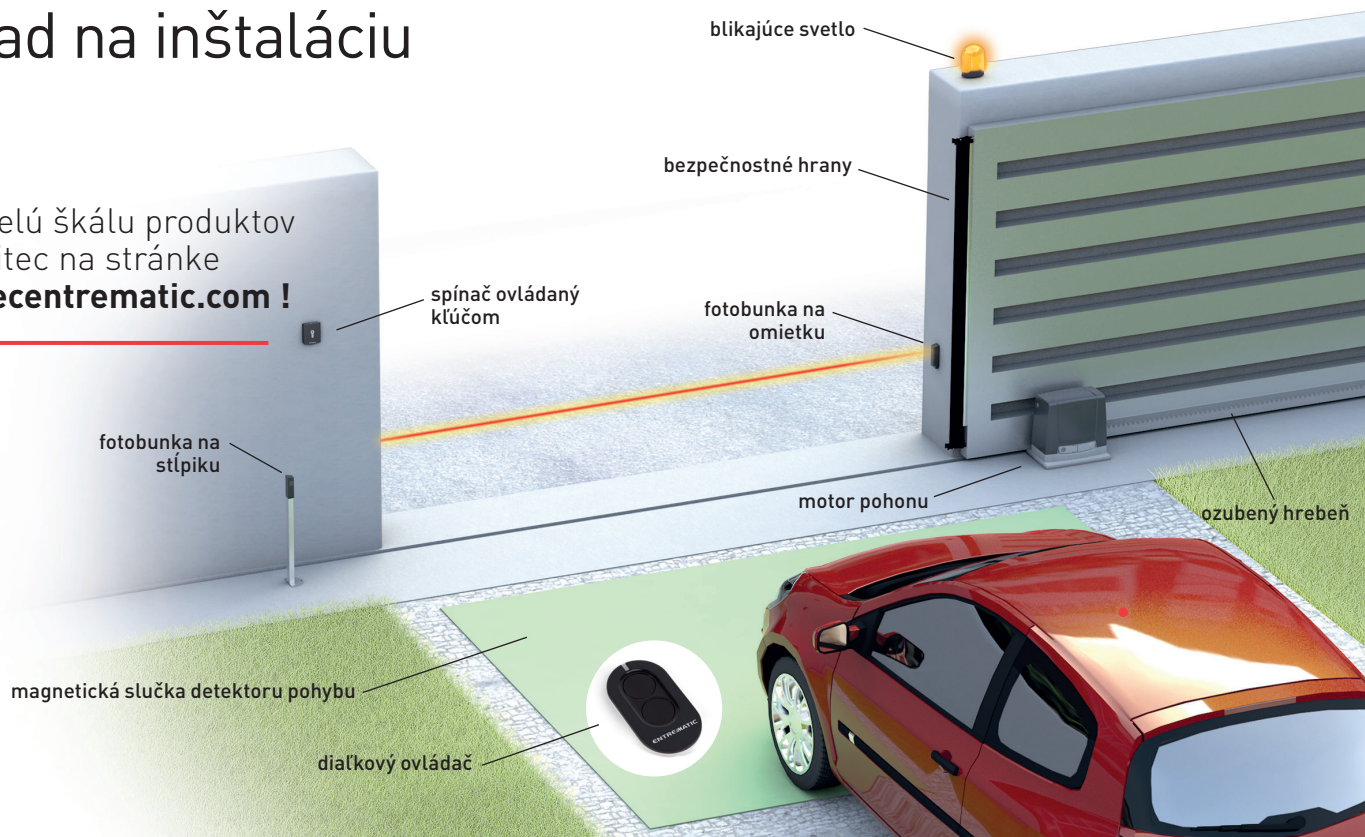

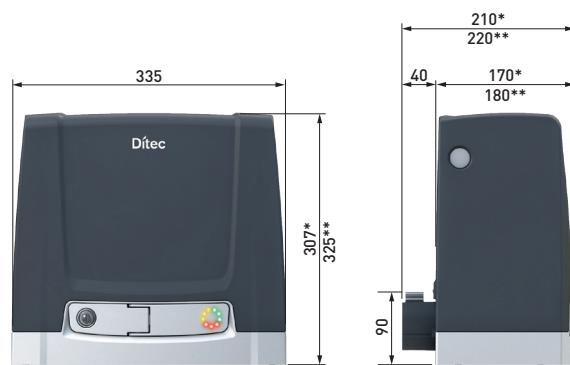

\*NeoS and NeoS+ 400  
\*\*NeoS and NeoS+ 600-1000

## Technická špecifikácia

Popis	NeoS 400 - NeoS+ 400	NeoS 600 - NeoS+ 600	NeoS+ 1000
Max. hmotnosť krídla brány	400 kg	600 kg	1000 kg
Ovládanie zastavenia pohybu	virtuálny enkóder	koncový spínač + virtuálny enkóder	koncový spínač + virtuálny enkóder
Maximálna šírka otvárania	12 m	20 m	20 m
Trieda záťaže	4 - vysoká záťaž	4 - vysoká záťaž	4 - vysoká záťaž
Prerušovaná prevádzka	S2 = 30 min S3 = 50%	S2 = 30 min S3 = 50%	S2 = 30 min S3 = 50%
Odber prúdu	230 V AC / 50/60 Hz	230 V AC / 50/60 Hz	230 V AC / 50/60 Hz
Odber prúdu motora	24 V DC	24 V DC	24 V DC
Napájanie	1.2 A	1.5 A	2 A
Ťah	400 N	600 N	1000 N
Rýchlosť otvárania a zatvárania	0.1 - 0.25 m/s	0.1 - 0.24 m/s	0.1 - 0.19 m/s
Stupeň ochrany	IP 24D	IP 24D	IP 24D
Prevádzková teplota	-20°C / +55°C [-35°C / +55°C s funkciou NIO]		

## Hlavné funkcie systému

Popis	NeoS 400 - 600	NeoS+ 400 - 600 - 1000
Riadiaca jednotka	ref. CS12E s integrovaným rádiovým prijímačom	ref. CS12M so zabudovaným rádiovým prijímačom
Rádiová frekvencia	433.92 MHz predpis - 868.35 MHz (s ZENPR2)	433.92 MHz predpis - 868.35 MHz (s ZENPR2)
Batérie	■ voliteľné s SBU	■ voliteľné s SBU
Predpríprava napojenia na solárnu energiu	■ voliteľné s SBU	■ voliteľné s SBU
Napájanie príslušenstva	24 V DC / 0.3 A	24 V DC / 0.5 A
Blikajúce svetlo	24 V DC	24 V DC
Výstup indikátora stavu automatizačného systému		■
Výstup osvetlenia pohonu (až do 400 W)		■
Micro USB pripojenie pre diagnostiku PC		■
Automatické zatváranie aktivované externým časovačom		■
8,2 KΩ odporové bezpečnostné rebro	■ (so systémom GOPAV)	■ (so systémom GOPAV)
Nastavenie sily a rýchlosti	cez displej ovládača	cez displej ovládača
ODS - Systém detekcie prekážok	■	■
Brzdenie / Spomalenie	cez displej ovládača	cez displej ovládača
Ovládanie čiastočného otvorenia	■ (len s diaľkovým ovládačom)	■ (s diaľkovým ovládačom a spínačom)
Ovládanie otvárania/zatvárania	■	■
Automatické zatváranie ovládané časovačom	■	■
Ovládanie podržania chodu	■	■
Núdzový stop/ spätný chod	■	■
Funkcia testu bezpečnosti	■	■
Jemný štart	■	■



**ABS Automatic Entrance s.r.o.**

Tel +421 908 413 098

ditecslovakia@ditec.hu

www.automaticentrance.sk

Cod. N208B - 11/2019

Ditec NeoS

gdp milano 169265



# Dítec



INTELIGENTNÝ



BEZPEČNÝ



UNIVERZÁLNY



## Dítec NeoS

EN

Pohony pre posuvné brány s hmotnosťou do 1000 kg

[www.automaticentrance.sk](http://www.automaticentrance.sk)

# Spoločný a robustný

Ditec NeoS je automatický pohon posuvných brán pre rezidenčné, komerčné a priemyselné aplikácie. Je navrhnutý pre nadpriemerné používanie a odoláva náročným poveternostným podmienkam.

Rýchla inštalácia a jednoduchá údržba. K dispozícii sú 3 rôzne verzie: pre brány s hmotnosťou do 400 Kg, 600 Kg a 1000 Kg. Prevádzkové zariadenie je vybavené zabudovanou riadiacou jednotkou a displejom. K dispozícii sú dve rôzne úrovne výkonu: Ditec NeoS a Ditec NeoS+.

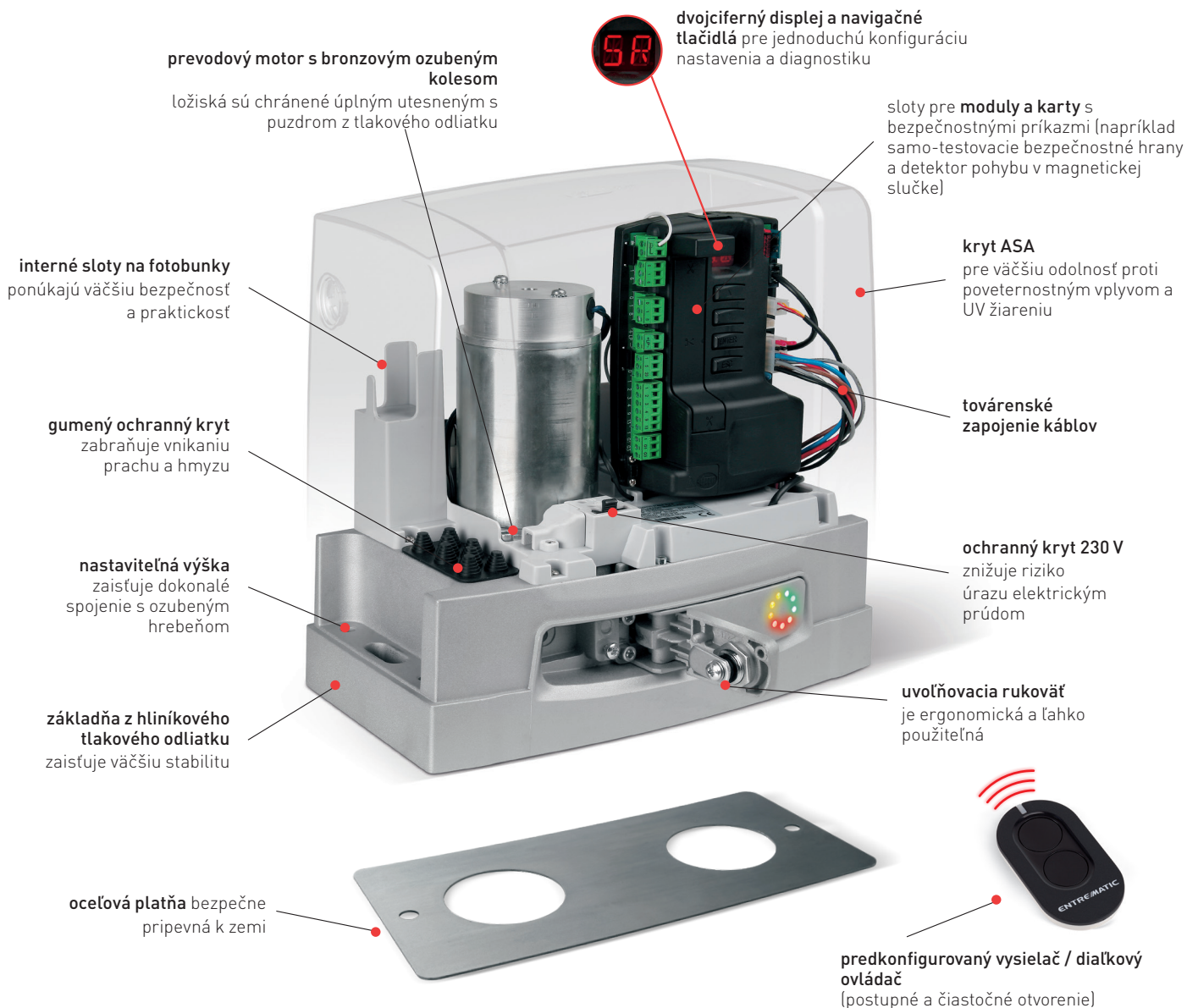

## NAŠA ODBORNOSŤ VO VAŠICH SLUŽBÁCH

Kompletná ponuka. Tím odborníkov. Výnimočná technológia a dizajn. Vášeň, ktorá odlišuje. Entrematic je obchodný partner s kompletným sortimentom automatizovaných systémov brán a závorových systémov, ktorý kombinuje svoje dlhoročné skúsenosti so známymi značkami. Ditec, popredný svetový výrobca už 40 rokov, ktorý ponúka **kompletný sortiment pohonov pre brány, automatické dvere a rýchlobehné brány.**

**Normstahl**  
ENTRE/MATIC

**DYNACO**  
ENTRE/MATIC

**NERGECO**  
ENTRE/MATIC

**Ditec**  
ENTRE/MATIC

**em**  
ENTRE/MATIC

**Amarr**  
ENTRE/MATIC

**KELLEY**  
ENTRE/MATIC

**SERCO**  
ENTRE/MATIC

# Ditec NeoS | kompaktný produkt

## ÚPLNÝ POKOJ V DUŠI:

odolný, trvácny a spoľahlivý počas celej životnosti

- **jedno-bloková základňa** z tlakovo liateho hliníka poskytuje bezkonkurenčnú stabilitu
- **špeciálne a vysoko kvalitné** samo-nivelačné mazivo udržiava skrutky a korunky neustále namazané
- **výber materiálov a vnútorné usporiadanie komponentov** je navrhnuté tak, aby chránili pred vlhkosťou, prachom a hmyzom
- **teplotný senzor** doladí výkon prevodového motora v prípade chladu, ľadu a snehu (funkcia NIO – No Ice Option – funkcia proti zamŕzaniu)

Hriadeľ motora z ocele a bronzu

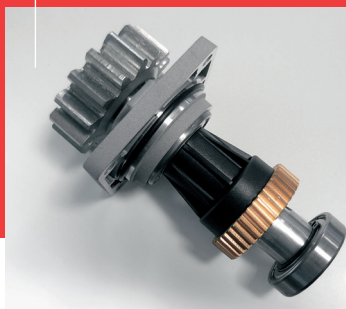

Vyberateľné úložisko na uloženie nastavení

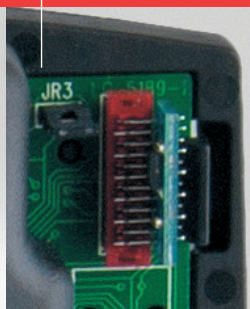

## INŠTALOVAŤ A NAKONFIGUROVAŤ rýchlejšie operačné zariadenie

- **oceľové plechy rôznej hrúbky a prevedenia** umožňujú správnu inštaláciu za každých okolností a pomocou **vyrovnávacích skrutiek** je možné ovládacie zariadenie prispôbiť na milimetre
- **stupeň ochrany IP24D** zabraňuje akémukoľvek kontaktu so živými časťami
- **postup samoučenia** uľahčuje displej, navigačné tlačidlá a špeciálne diaľkové ovládanie, pri inštalácii motora iba v dvoch krokoch
- **tri prednastavené konfigurácie** pre rezidenčné bývanie a condomíniá. Toto však nie je všetko: **vymeniteľné úložisko** umožňuje ukladanie a kopírovanie prevádzkových nastavení a prenos do iného fungujúceho zariadenia
- iv prípade rušenia/narušovania sú k dispozícii frekvencie **433.92 MHz** a **868.65 MHz**



## AUTOMATICKÝ SYSTÉM

so zárukou pri pravidelnom servisovaní

- **počítadlo všetkých činností** sleduje celkový počet cyklov vykonaných prevádzkovým zariadením
- **počítadlo čiastočných činností** (je možné vynulovať), pomocou ktorého nastavíme programovaný prah údržby, pri ktorom bude blikajúce svetlo informovať zákazníka o tom, že je čas vykonať servis!

## PLNÁ ZHODA A SÚLAD SO SMERNICAMI A ŠTANDARDMI EÚ

- **2014/30/EU - EMCD** - Smernica o elektromagnetickej kompatibilite
- **2014/53/EU - RED** - Smernica o rádiových zariadeniach
- **2006/42/CE** - Smernica o strojových zariadeniach (príloha II-B, príloha II-A, príloha I, Kapitola 1)
- **Harmonizované EU normy:** EN ISO 13849-1 and EN ISO 13849-2; EN 60335-1; EN61000-6-3; EN61000-6-2; ETSI EN 300 220-1; ETSI EN 300 220-2; ETSI EN 301 489-1; ETSI EN 301 489-3
- **Ostatné použité normy / technické špecifikácie:** EN12445; EN62233; EN55014-1
- Úspešné absolvovanie **testov ITT** aktívnym a pasívnym bezpečnostným rebrom (EN 12453)



# Ditec NeoS+ | jedinečný výkon

Rad **NeoS +** zaručuje pokročilé funkcie a exkluzívne technické špecifikácie

## PRI NASTAVENÍ CHCETE PRESNÚ KONTROLU

a viac miesta na zapojenie?

Ditec NeoS + vám ponúka pokrokovú riadiacu jednotku **pre presnejšie nastavenie všetkých konfigurácií a ďalšie svorky** pre pohodlnejšie operácie zapojenia:

- vyhradené otváracie / zatváracie kontakty
- príkaz na núdzové zastavenie/STOP
- kontakt na indikáciu stavu brány
- nezávislý kontakt 400 W pre elektrické / elektronické zariadenia (napr. záhradné svetlá, fontány, záhradné zavlažovacie systémy atď.)

## SKONTROLUJ STAV

svojho zariadenia!

LED diódy vám umožňujú ľahko monitorovať stav prevádzkového zariadenia **bez otvárania krytu ASA**: správna prevádzka, režim batérie, otvorená spúšť-uzávierka, porucha alebo požiadavka na údržbu. Ak potrebujete ďalšie informácie, môžete odstrániť kryt a prečítať si displej jednoduchým uvoľnením jednej skrutky!

**Terminál určený** pre jednoduché a rýchle pripojenie dvoch prevádzkových zariadení Ditec NeoS + v konfigurácii master / slave (majster/sluha) na synchronizované riadenie dvojkridlových alebo do seba zapadajúcich automatizovaných systémov.

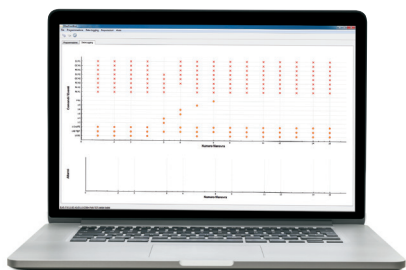
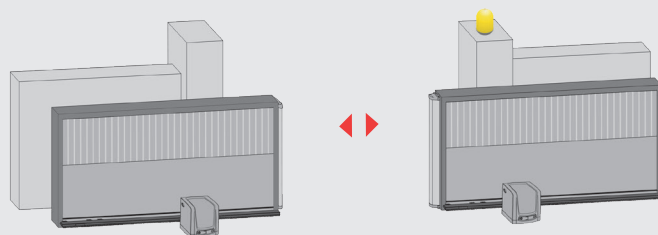

## AK NEDOKÁŽEŠ

vyriešiť vzniknutý problém

Pripojte príslušenstvo USB k portu dostupnému na ovládacom paneli riadiacej jednotky, aby ste mohli monitorovať inštaláciu a prevádzkové zariadenie. Všetky údaje sa uložia na dodanú jednotku USB Flash a dajú sa analyzovať na počítači PC pomocou softvéru dodávaného so systémom

## Ditec NeoS PRÍSLUŠENTSVO - JEDNODUCHÝ VÝBER

### Riadiaca jednotka

na riadenie batérií a solárnych panelov, spolu s montážnymi konzolami



### Súprava pre pripojenie cez USB

na počítačovú diagnostiku na PC



### Pohonná sada

s retiazkou



### Ozubný hrebeň

- z nylonu a sklenených vlákien s ocelovým jadrom, 4 alebo 6 upevňovacích bodov s gombíkovou dierkou
- kov, so skrutkami a podperami (30x12x1000 mm)

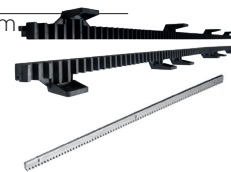

### Dosky

- oceleový plech pre používanie v náročnom prostredí
- nastaviteľná podpera pre zdvíhanie zo zeme
- oceleový plech pre dodatočné vybavenie

